

Открытки

Форма Ч012 (1244)



размер 1 изделия

99x90 мм

в сложенном виде

90x50 мм

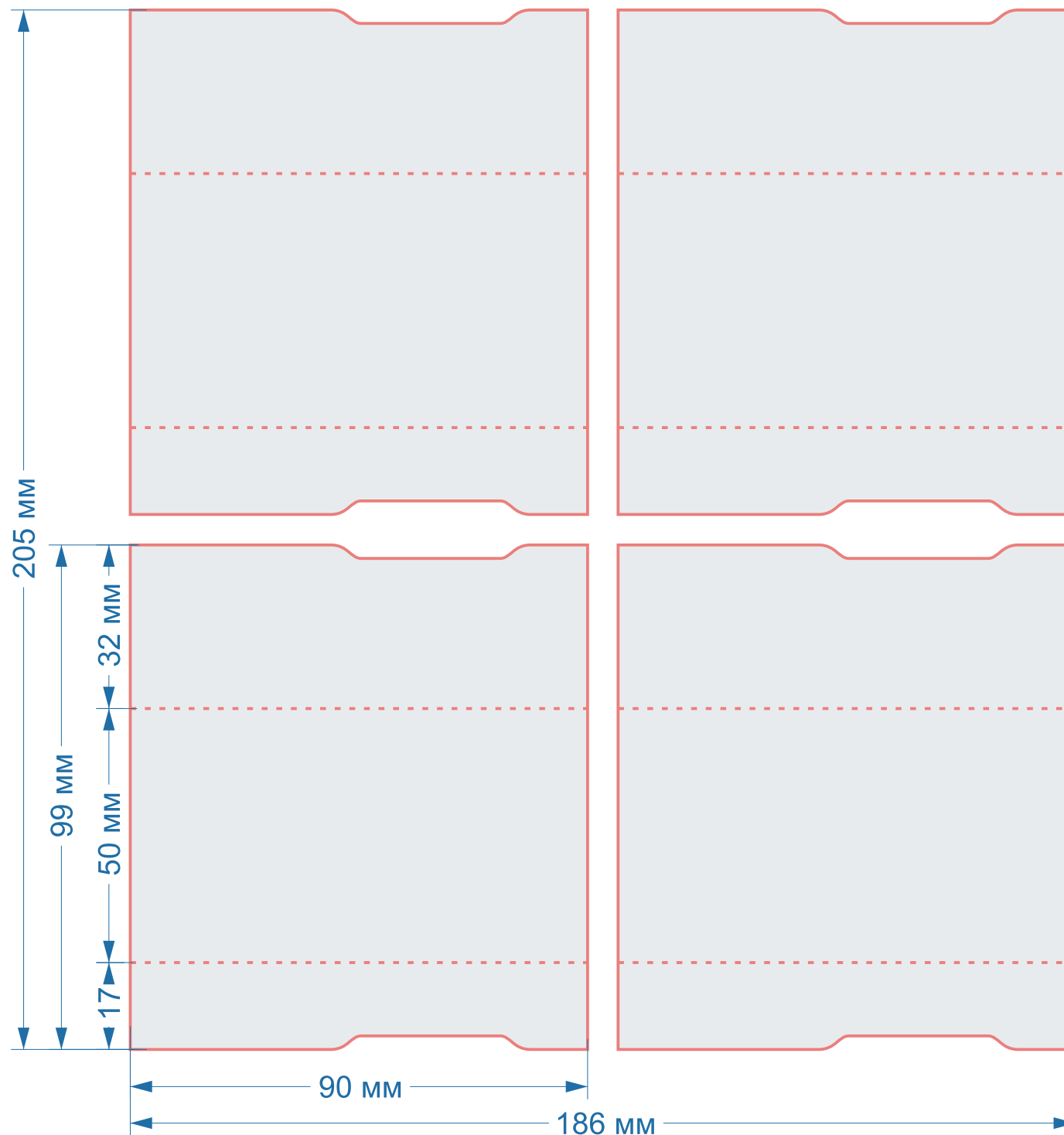

Открытки

Форма Ч023 (1444)



размер 1 изделия

178x97 мм

в сложенном виде

97x89 мм

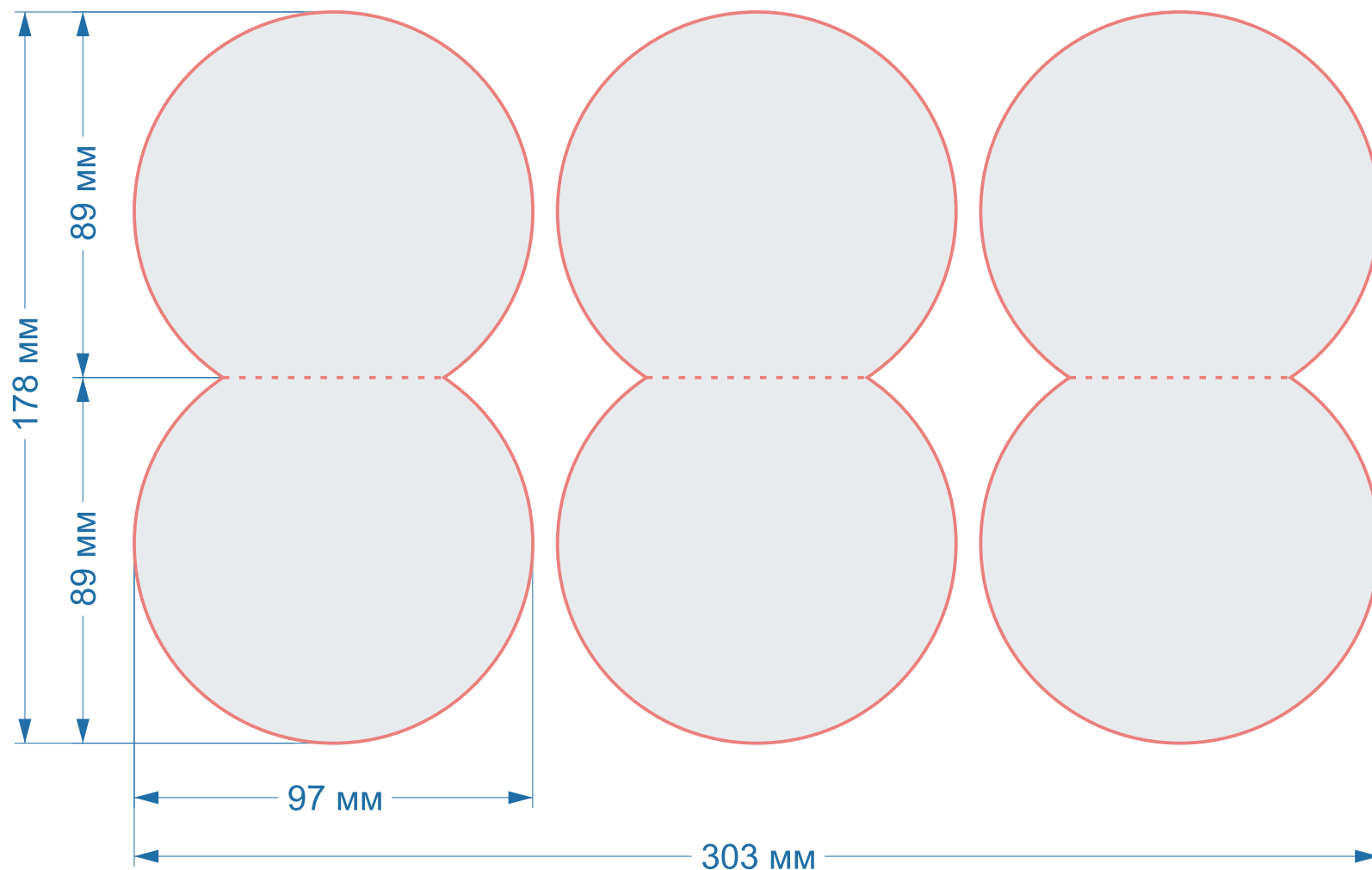

Открытки

Форма Ч032 (1726)

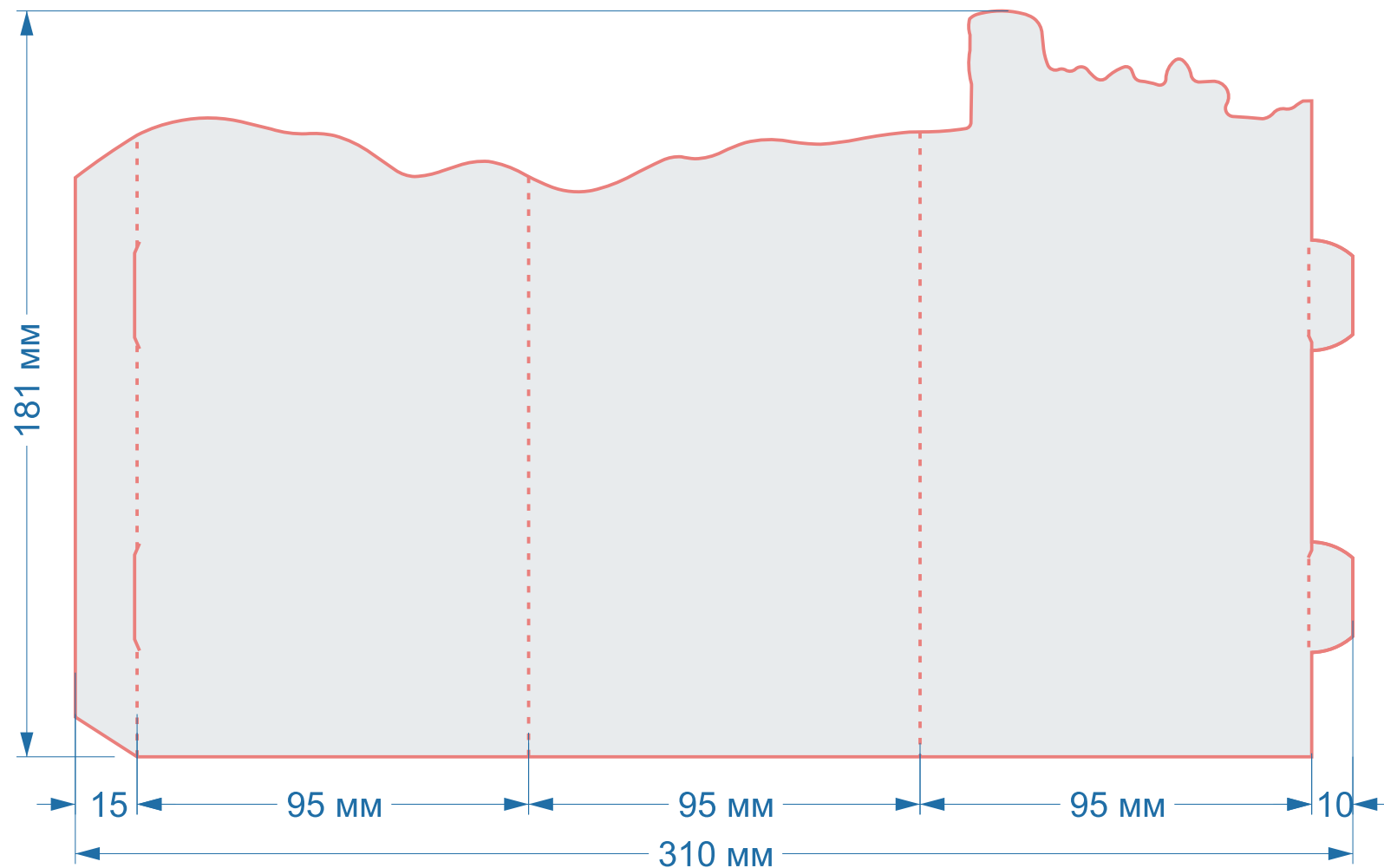
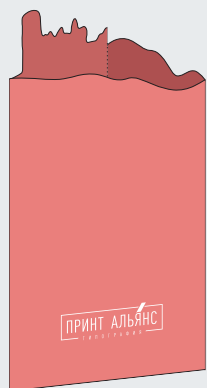

размер 1 изделия

310x181 мм

в сложенном виде

95x181 мм

Открытки

**Форма Ч034
(1772)**

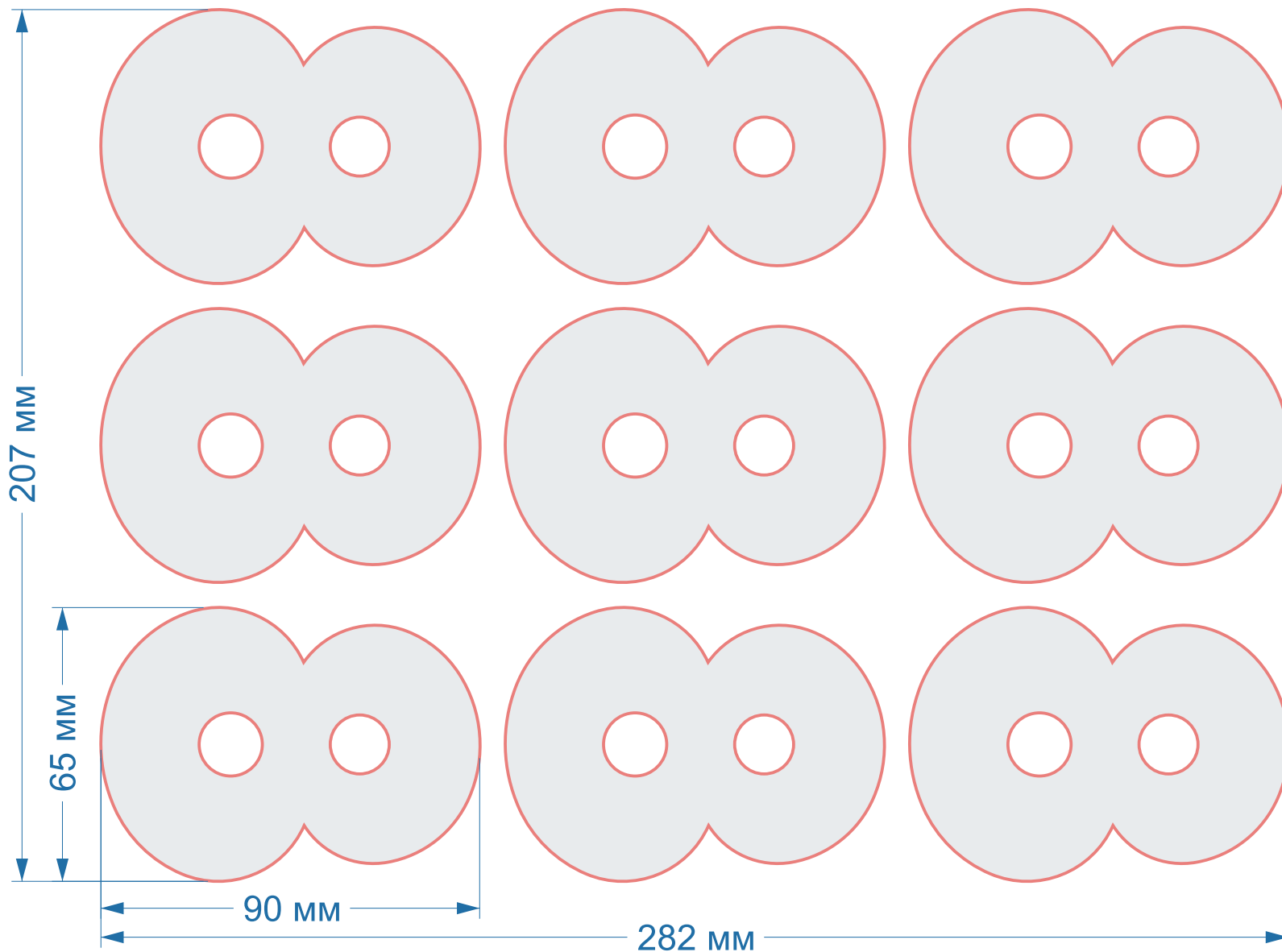
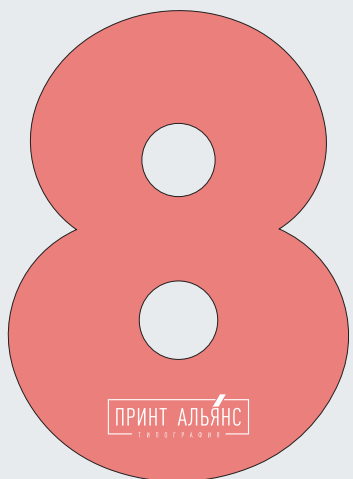

размер 1 изделия

65x90 мм

Открытки

Форма Ч042 (1986)

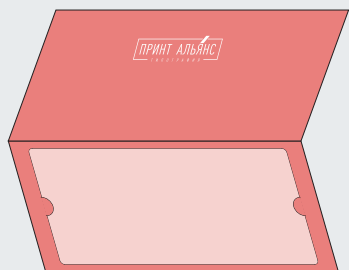

Для данной формы
рекомендуемый размер
вкладыша 185x70 мм

размер 1 изделия
210x188 мм

в сложенном виде
210x94 мм

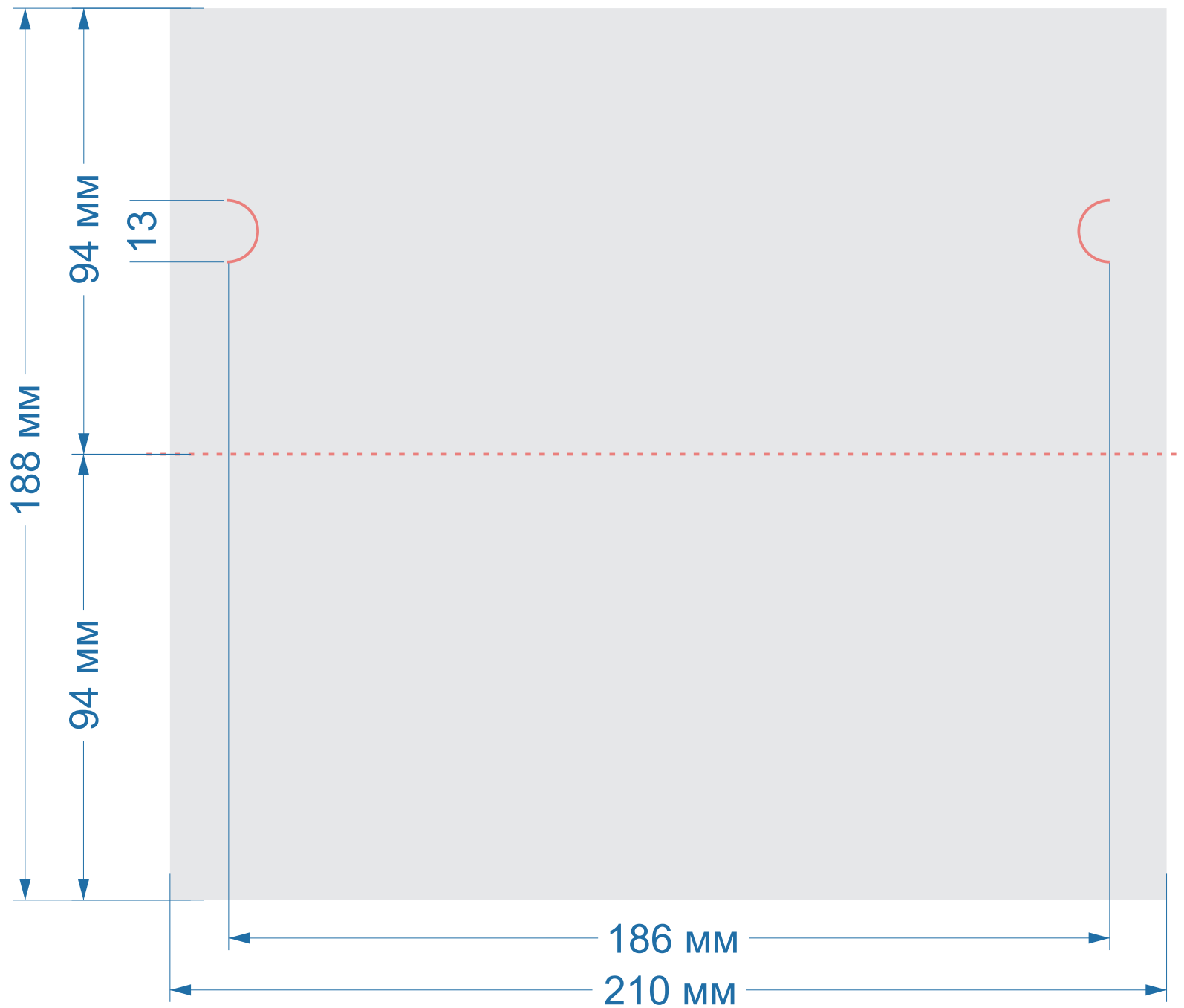

Открытки

Форма Ч053 (474)

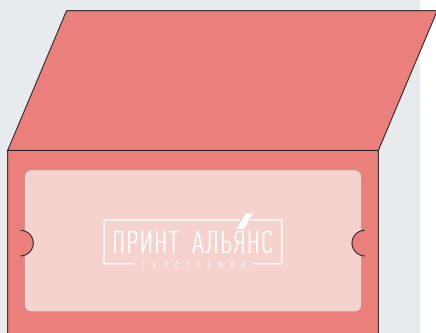

Для данной формы
рекомендуемый размер
вкладыша 185x80 мм

размер 1 изделия
200x200 мм

в сложенном виде
200x100 мм

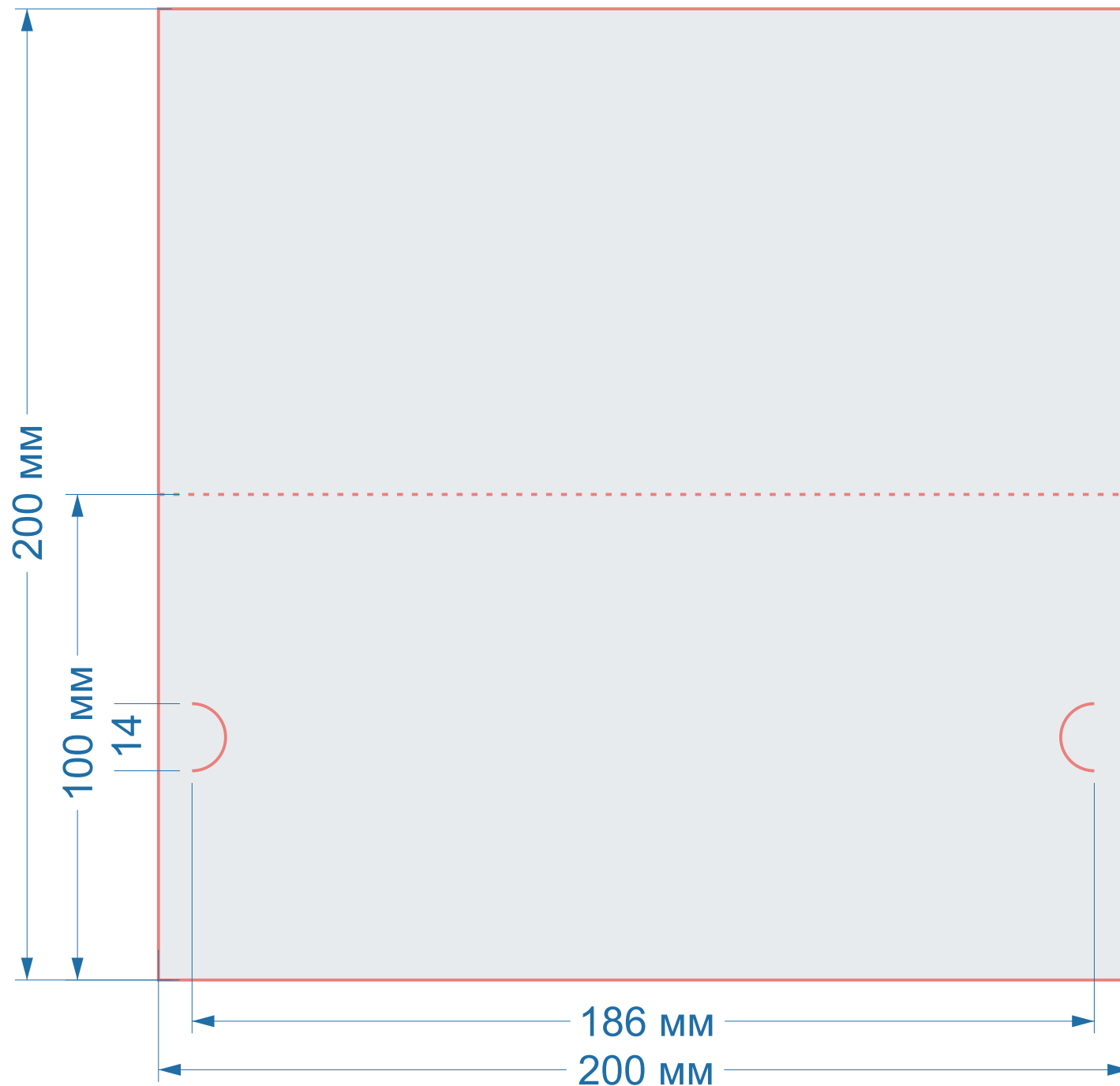

Открытки

Форма Ч091



Для данной формы
рекомендуемый размер
вкладыша 188x130 мм

размер 1 изделия
220x292 мм

в сложенном виде
220x146 мм

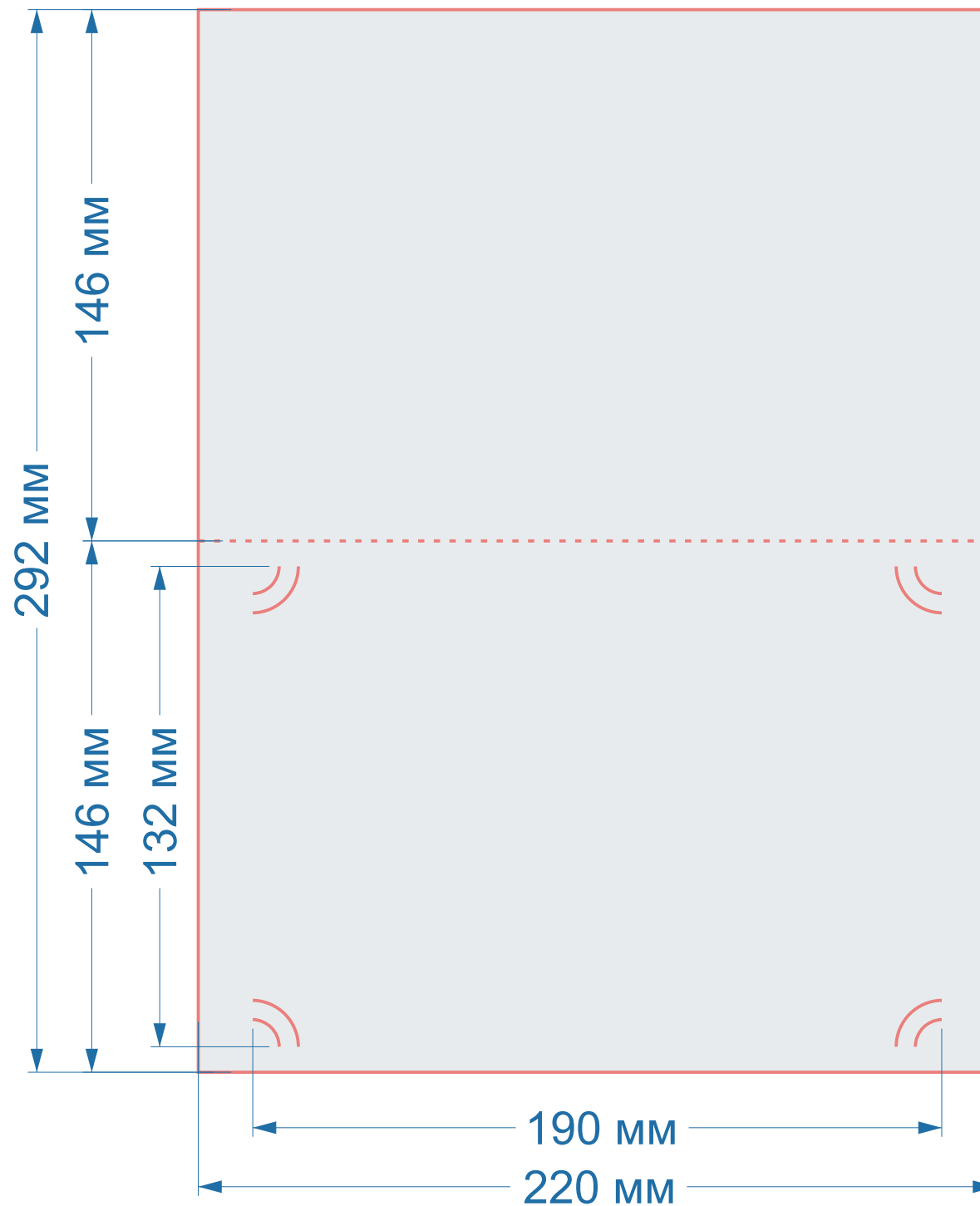

Открытки

Форма Ч094



Для данной формы
рекомендуемый размер
вкладыша 190x110 мм

размер 1 изделия
230x300 мм

в сложенном виде
230x150 мм

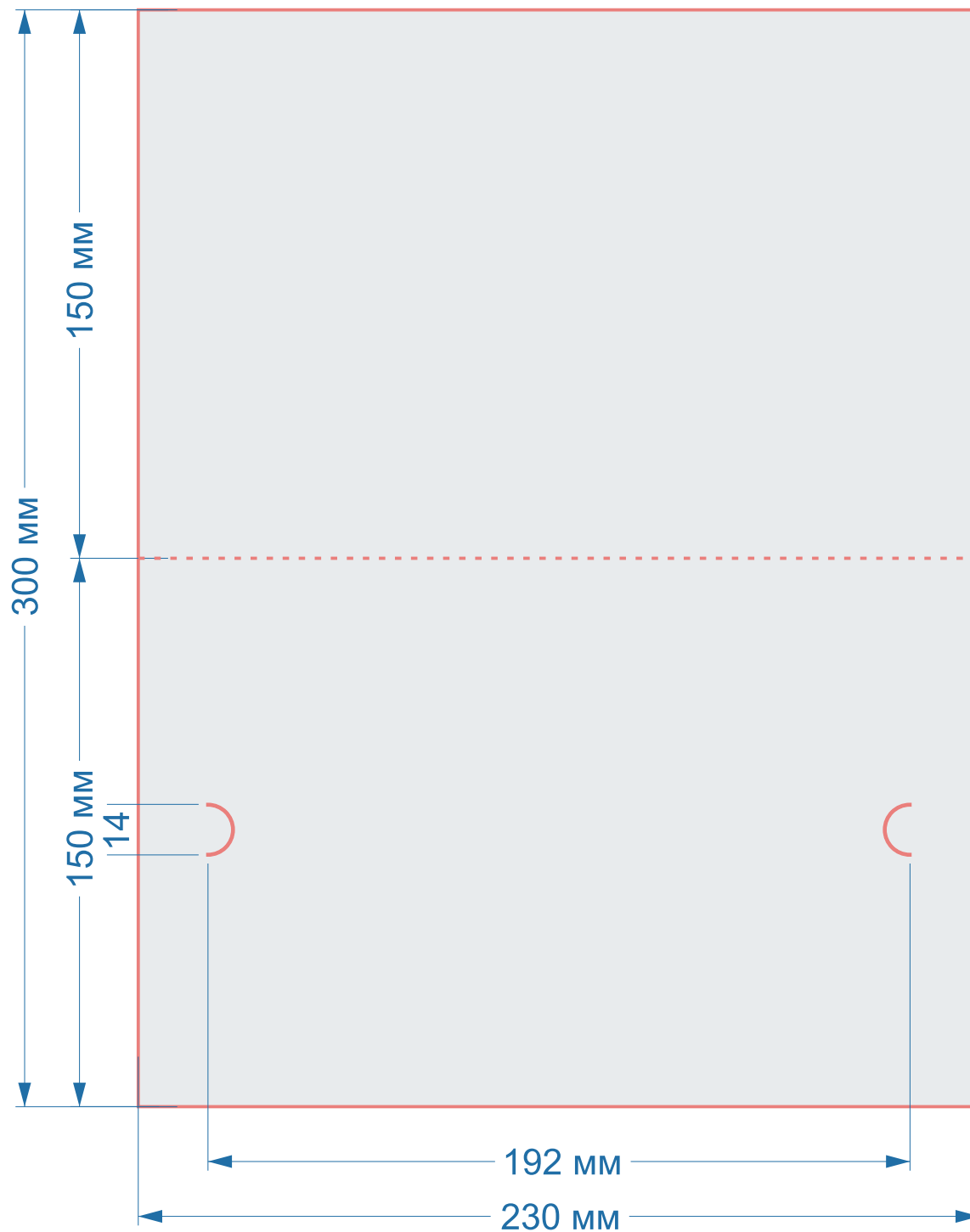

Открытки

Форма Ч104



размер 1 изделия
124x210 мм

в сложенном виде
62x210 мм

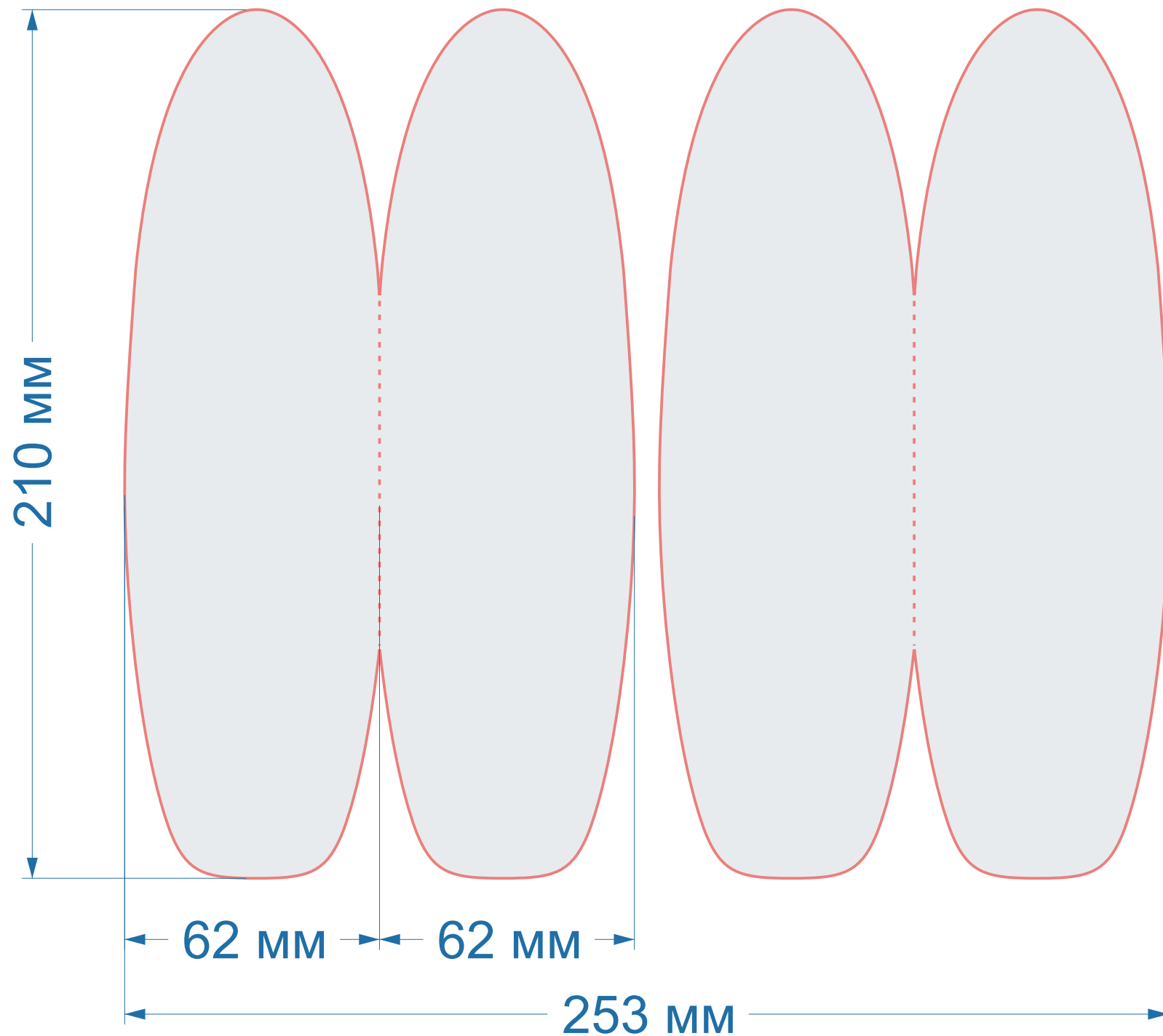

Открытки

Форма Ч108

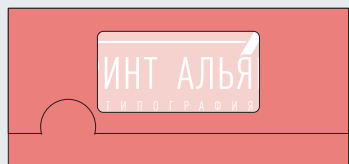

размер 1 изделия
210x275 мм

в сложенном виде
210x100 мм

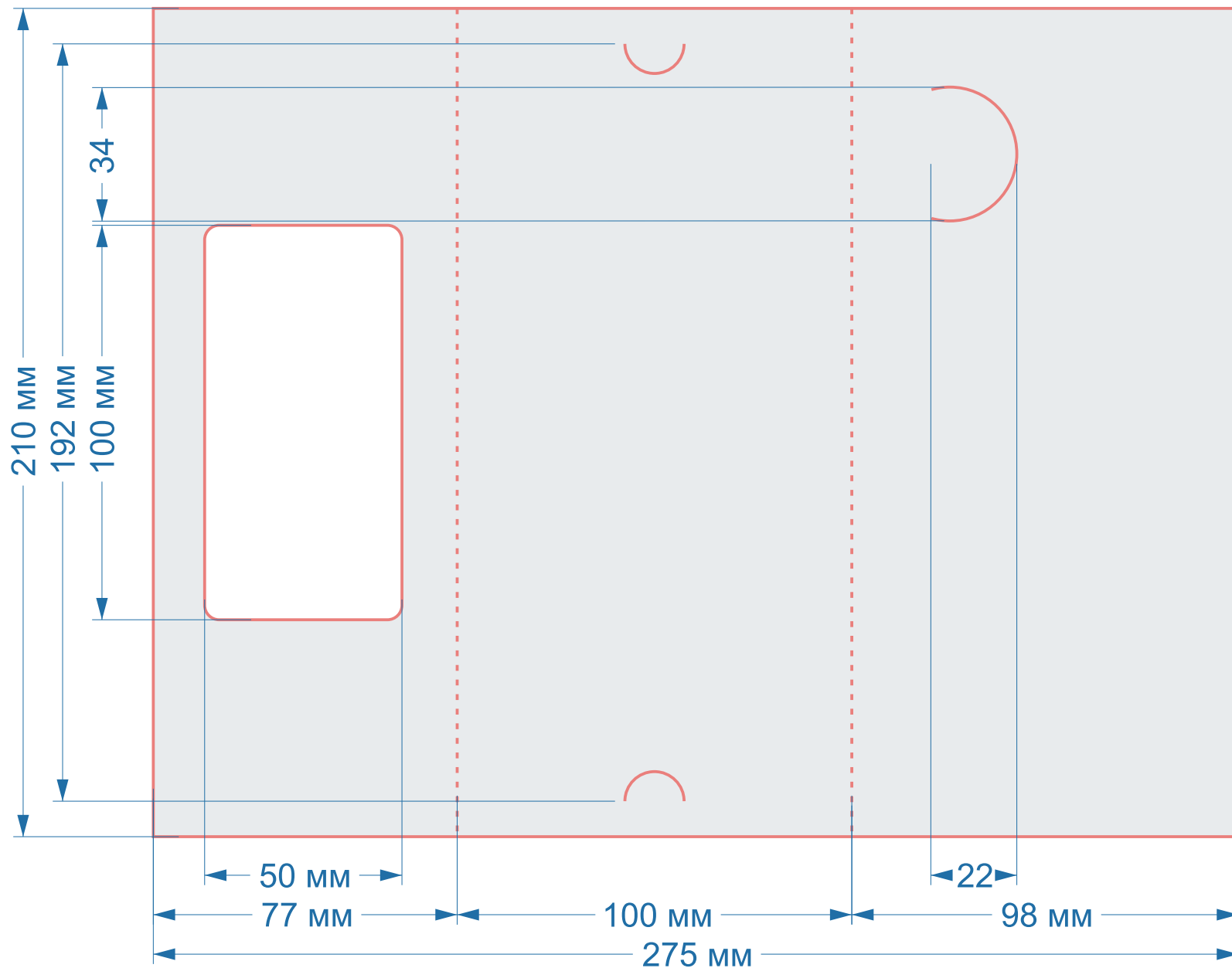

Открытки

Форма Ч115

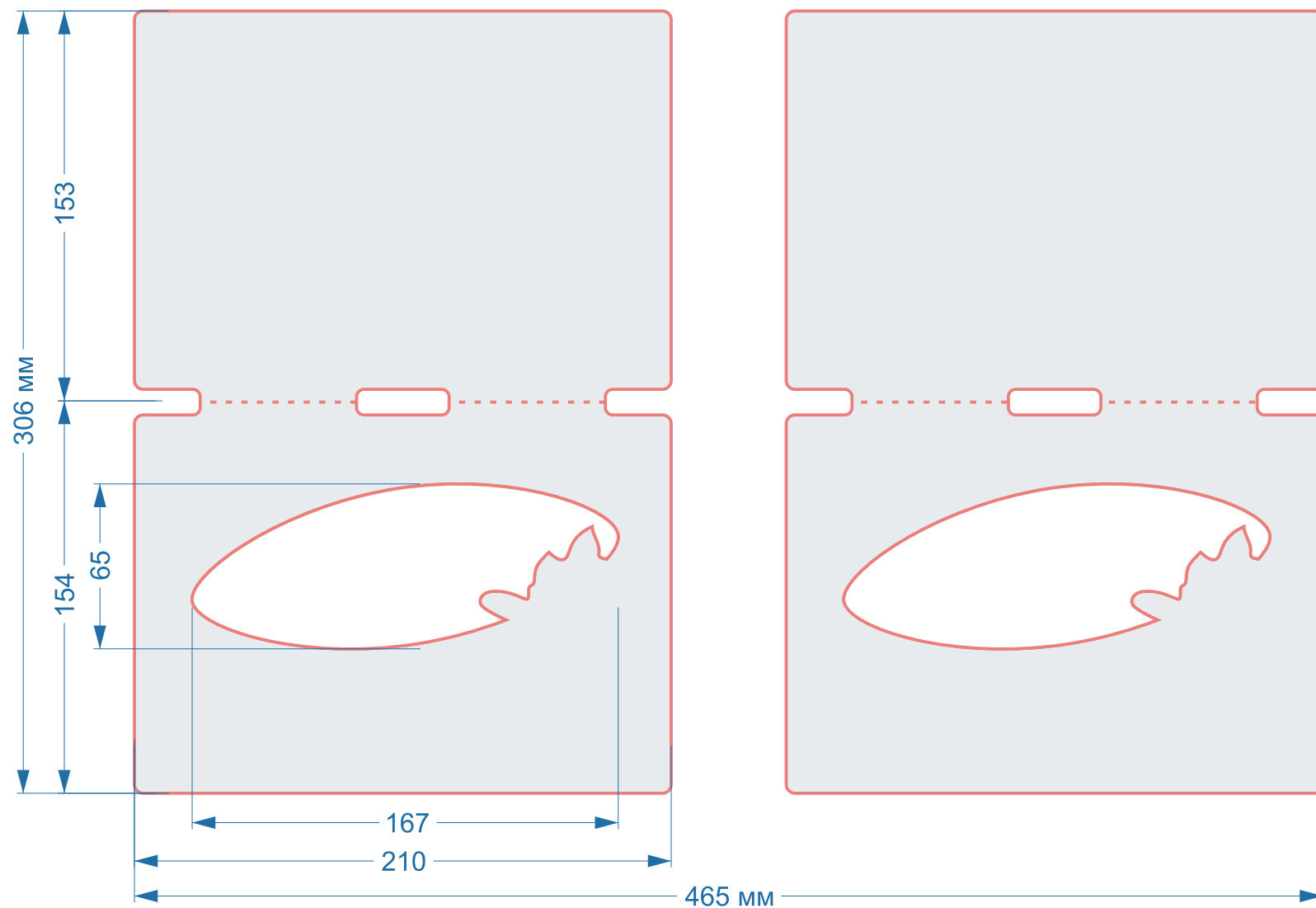

размер 1 изделия
210x306 мм

в сложенном виде
210x154 мм

Открытки

Форма Ч116

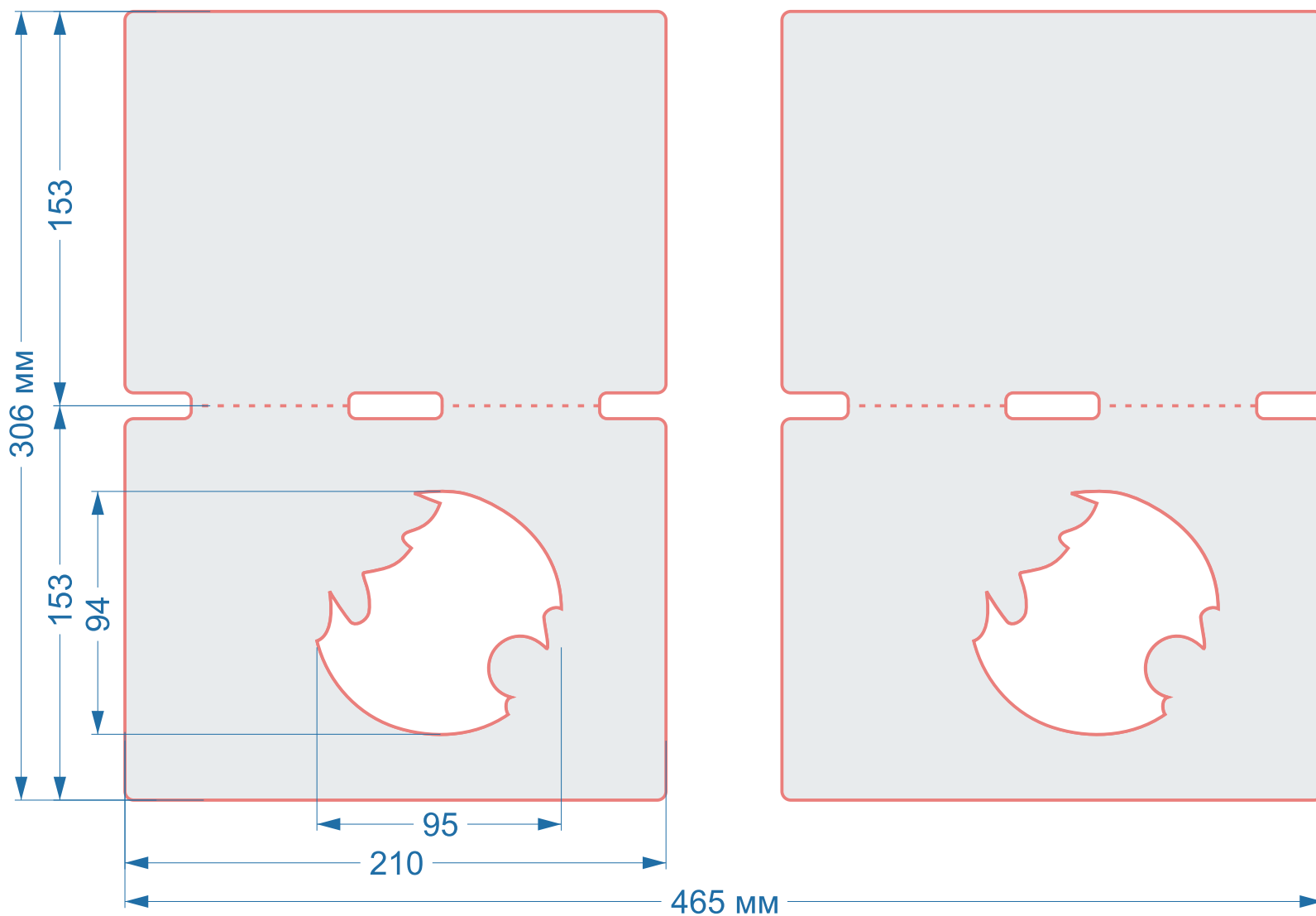
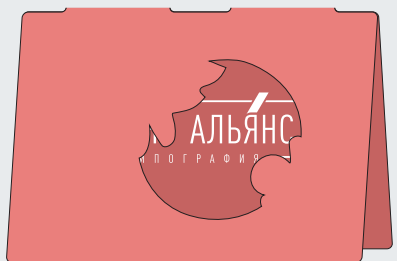

размер 1 изделия
210x306 мм

в сложенном виде
210x153 мм

Открытки

Форма Ч117



Для данной формы
рекомендуемый размер
вкладыша 170x100 мм

размер 1 изделия
190x252 мм

в сложенном виде
190x126 мм

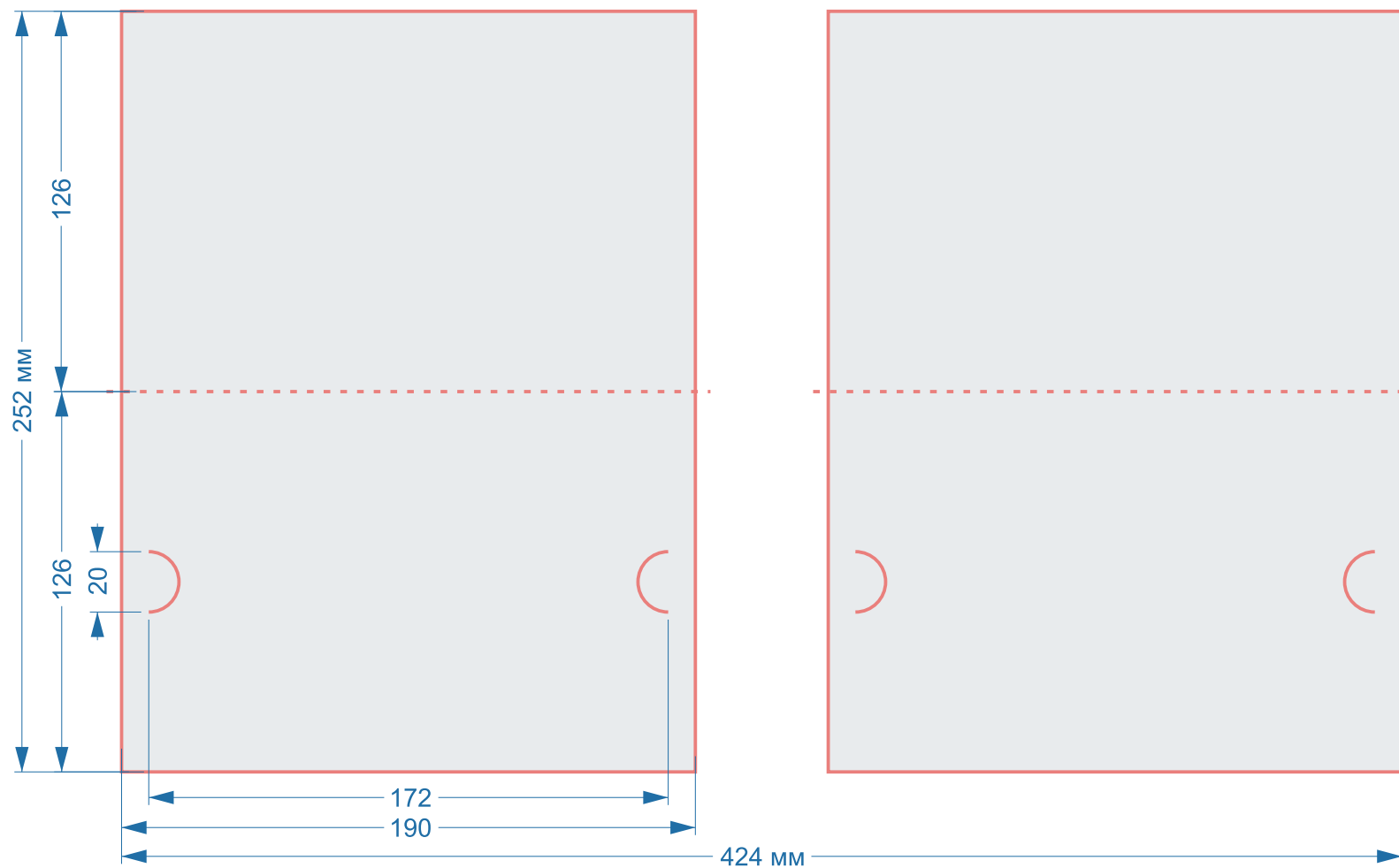

Открытки

Форма Ч121

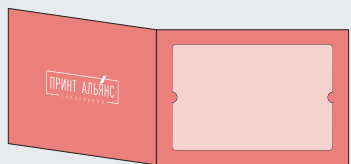

Для данной формы
рекомендуемый размер
вкладыша 160x110 мм

размер 1 изделия
384x135 мм

в сложенном виде
192x135 мм

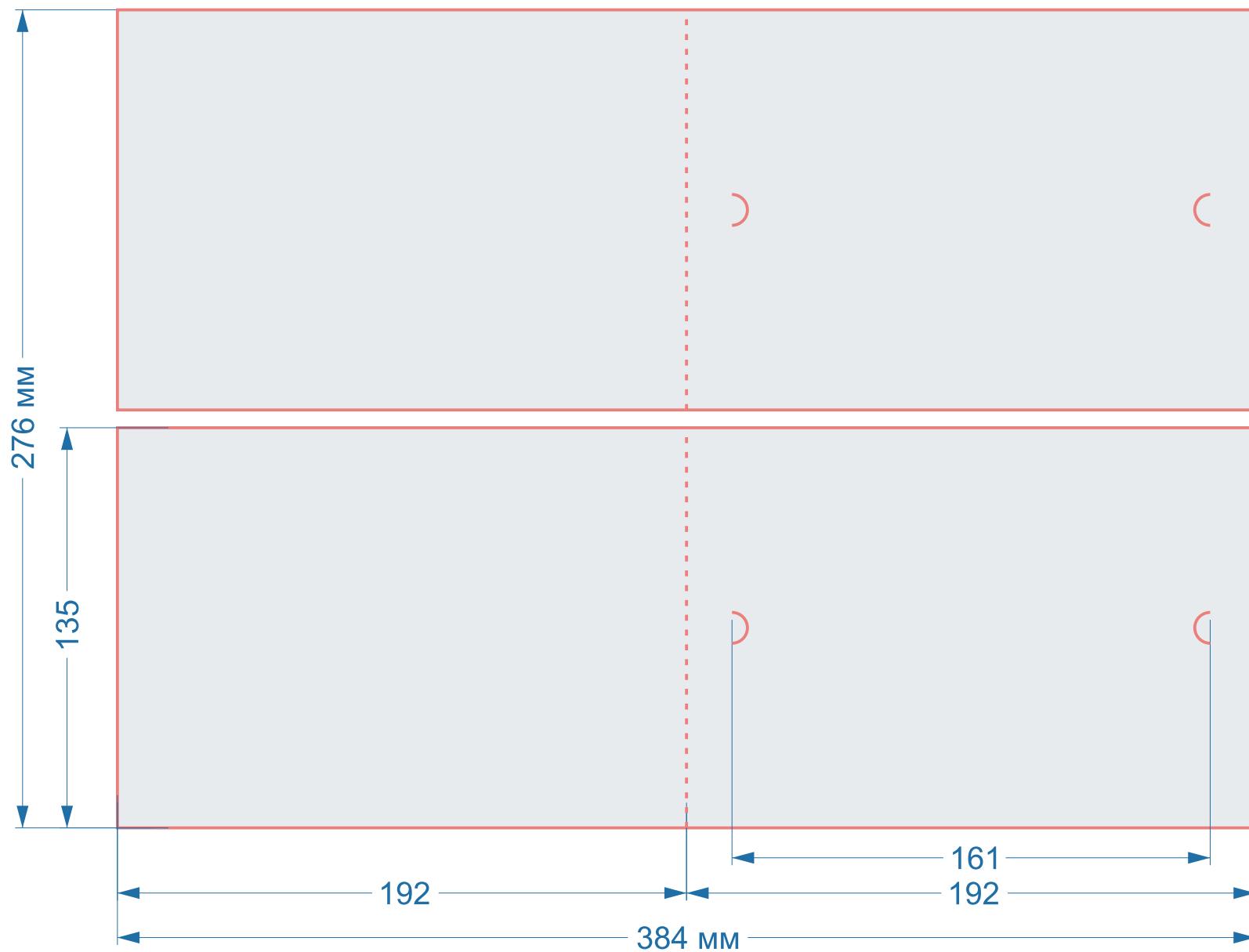

Открытки

Форма Ч122

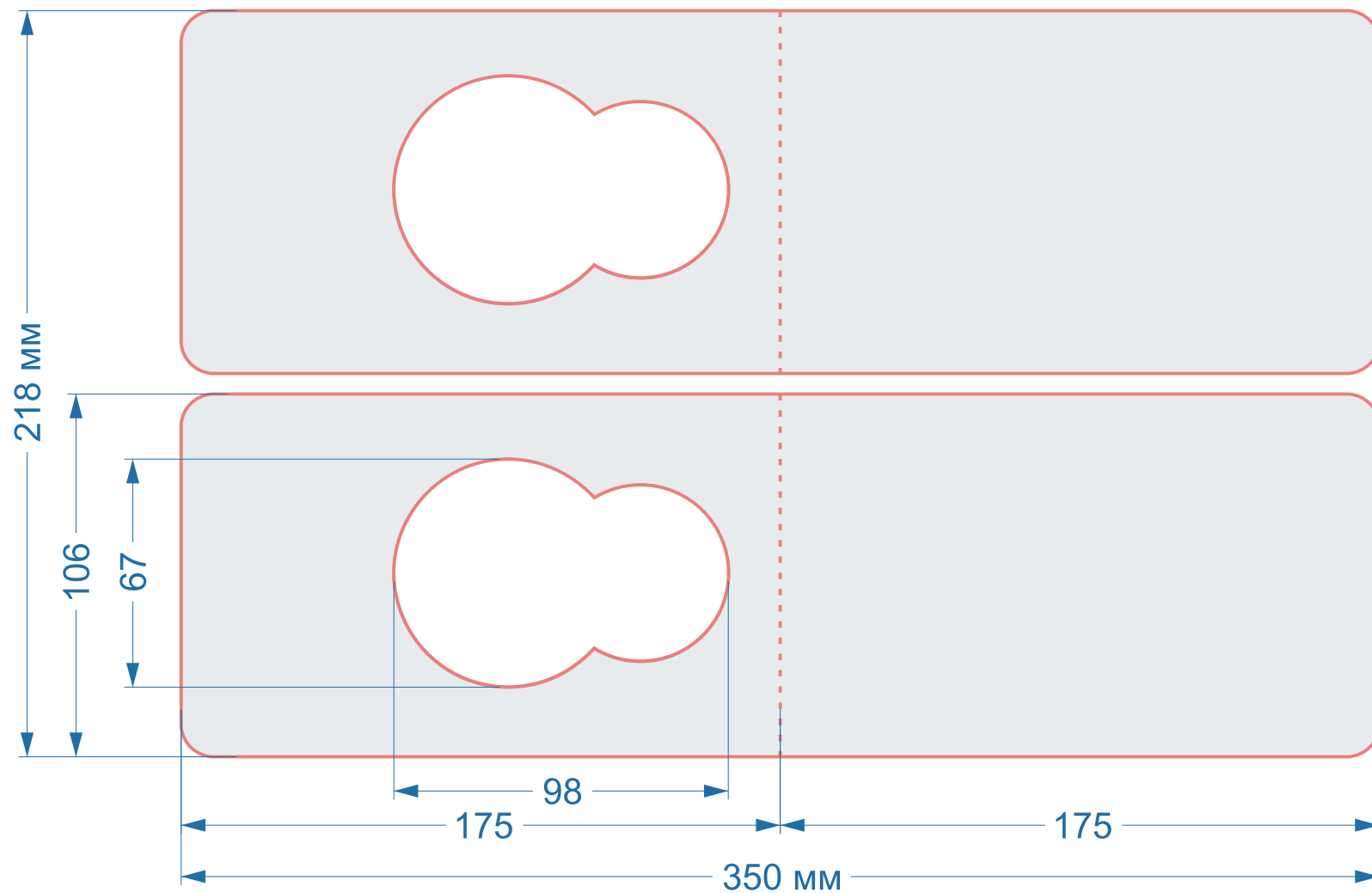
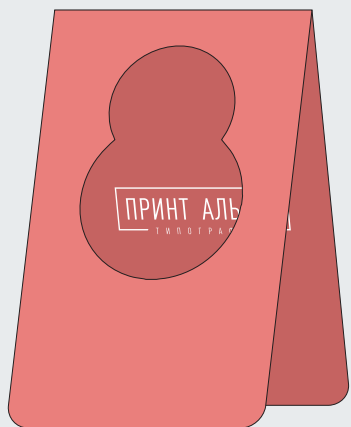

размер 1 изделия

350x106 мм

в сложенном виде

175x106 мм

Открытки

Форма Ч134 (2368)

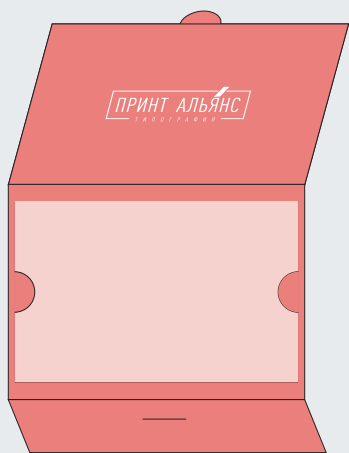

Для данной формы
рекомендуемый размер
вкладыша 180x130 мм

размер 1 изделия
297x190 мм

в сложенном виде
190x138 мм

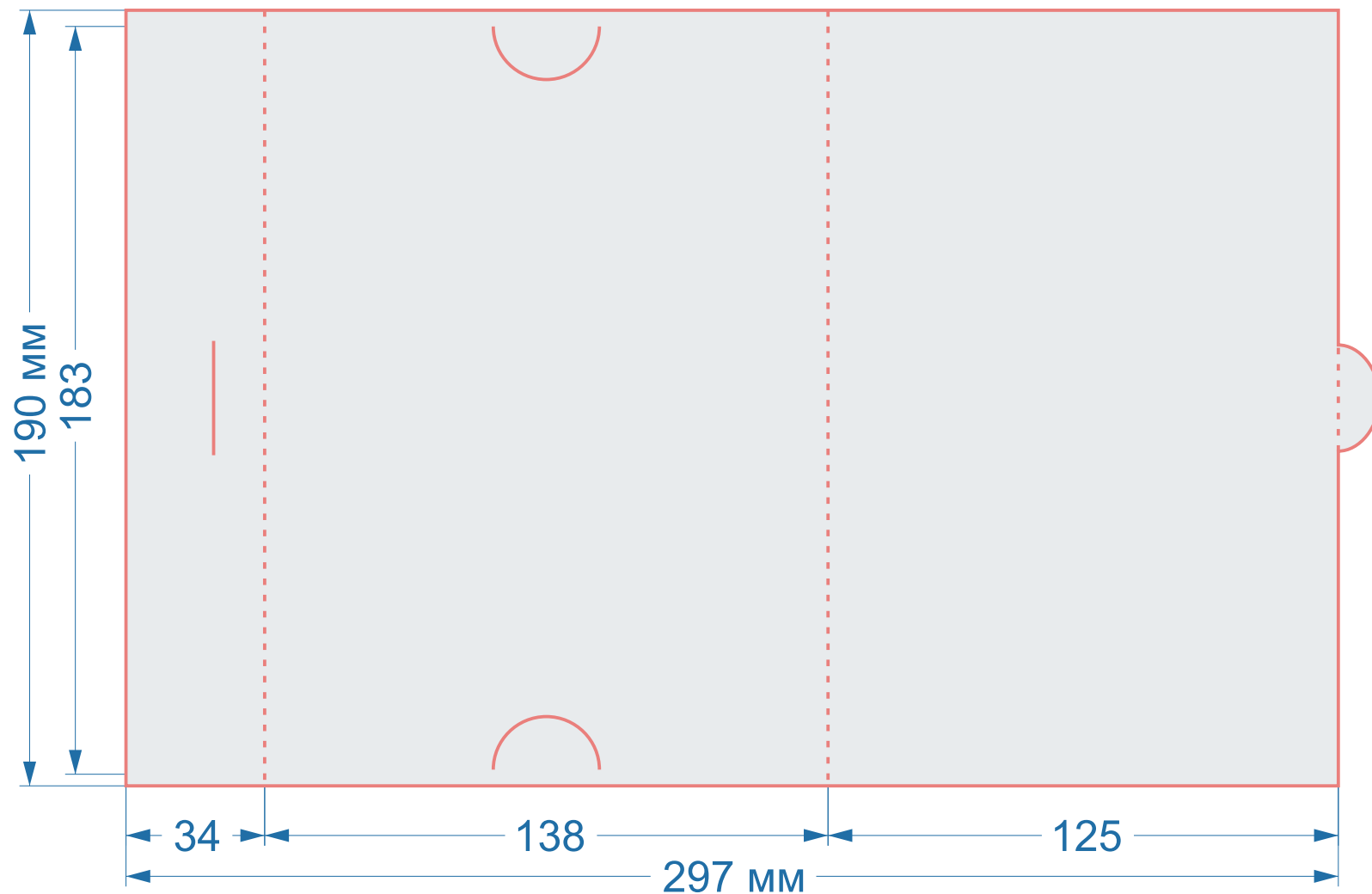

Открытки

Форма Ч147

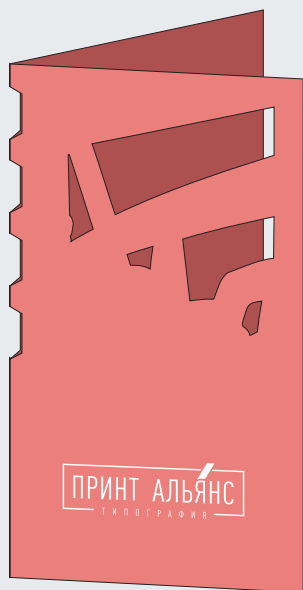

размер 1 изделия
240x210 мм

в сложенном виде
120x210 мм

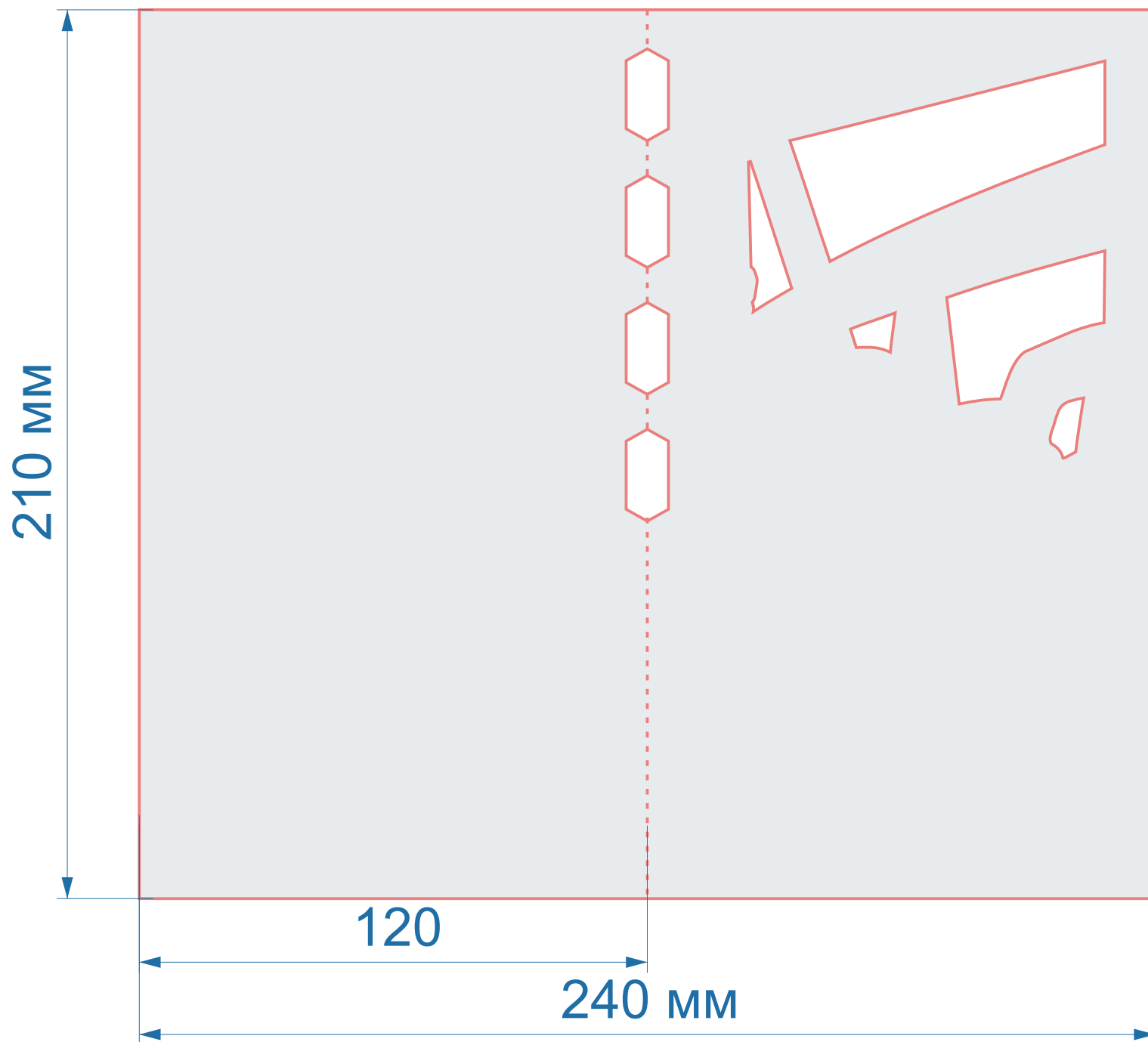

Открытки

Форма Ч150

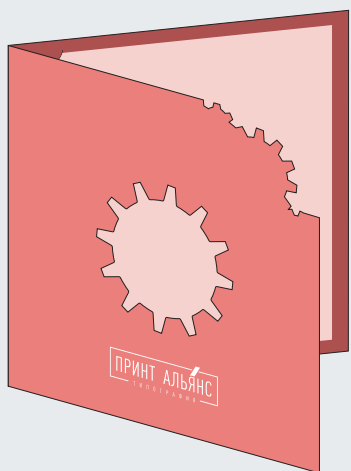

Для данной формы
рекомендуемый размер
вкладыша 130x130 мм

размер 1 изделия
280x140 мм

в сложенном виде
140x140 мм

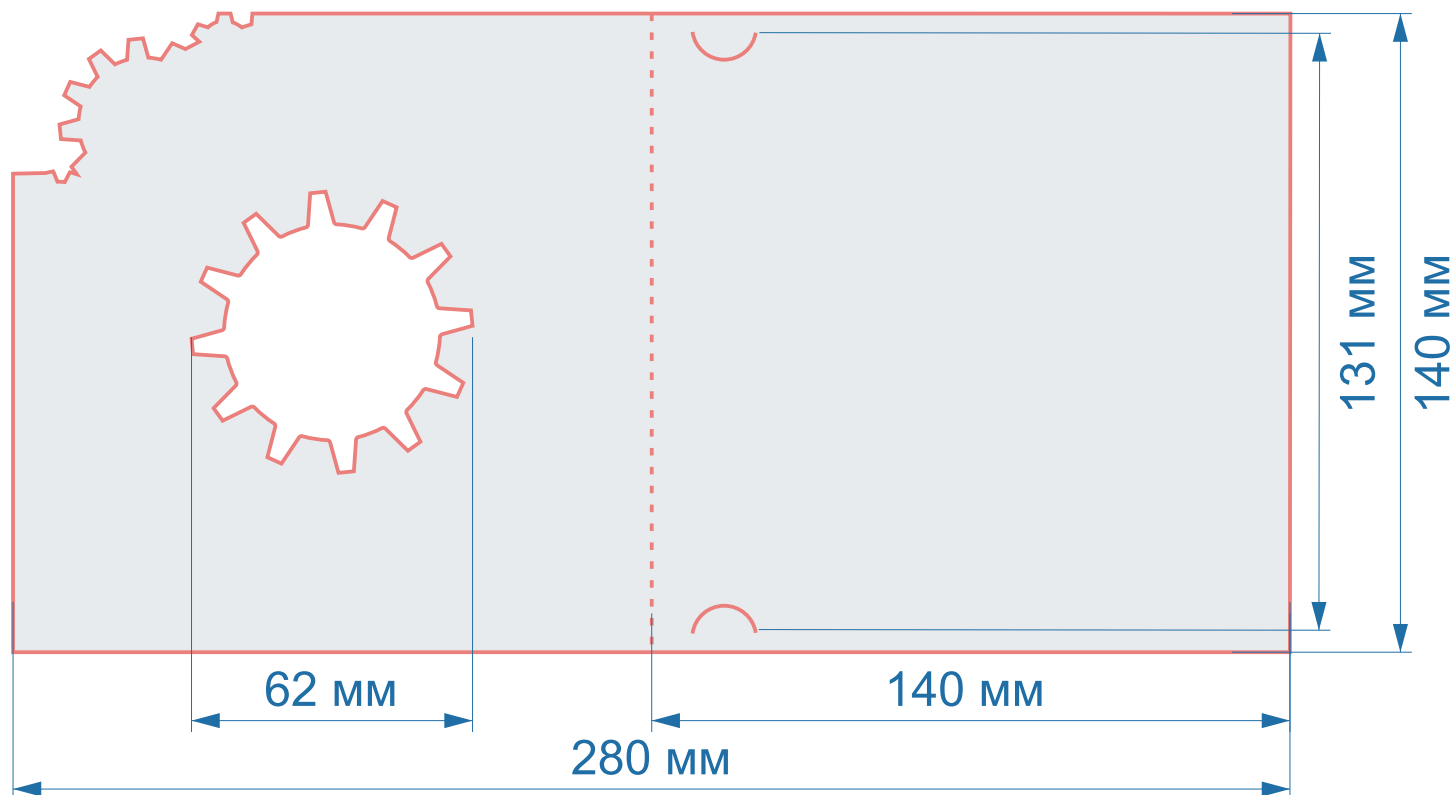

Открытки

Форма Ч155

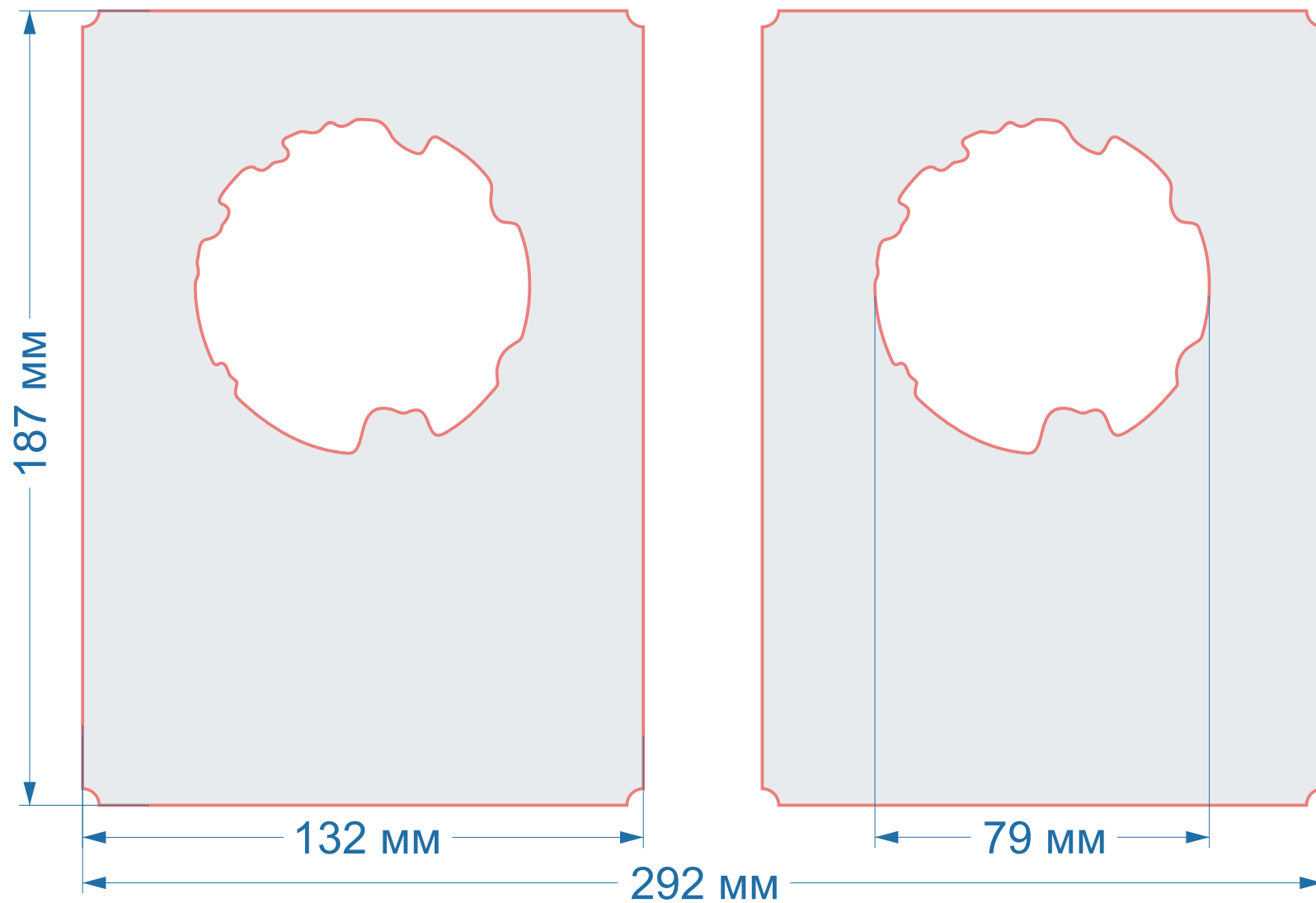

размер 1 изделия
132x187 мм

Открытки

Форма Ч157



Для данной формы
рекомендуемый размер
вкладыша 188x90 мм.

размер 1 изделия

210x214 мм

в сложенном виде

210x107 мм

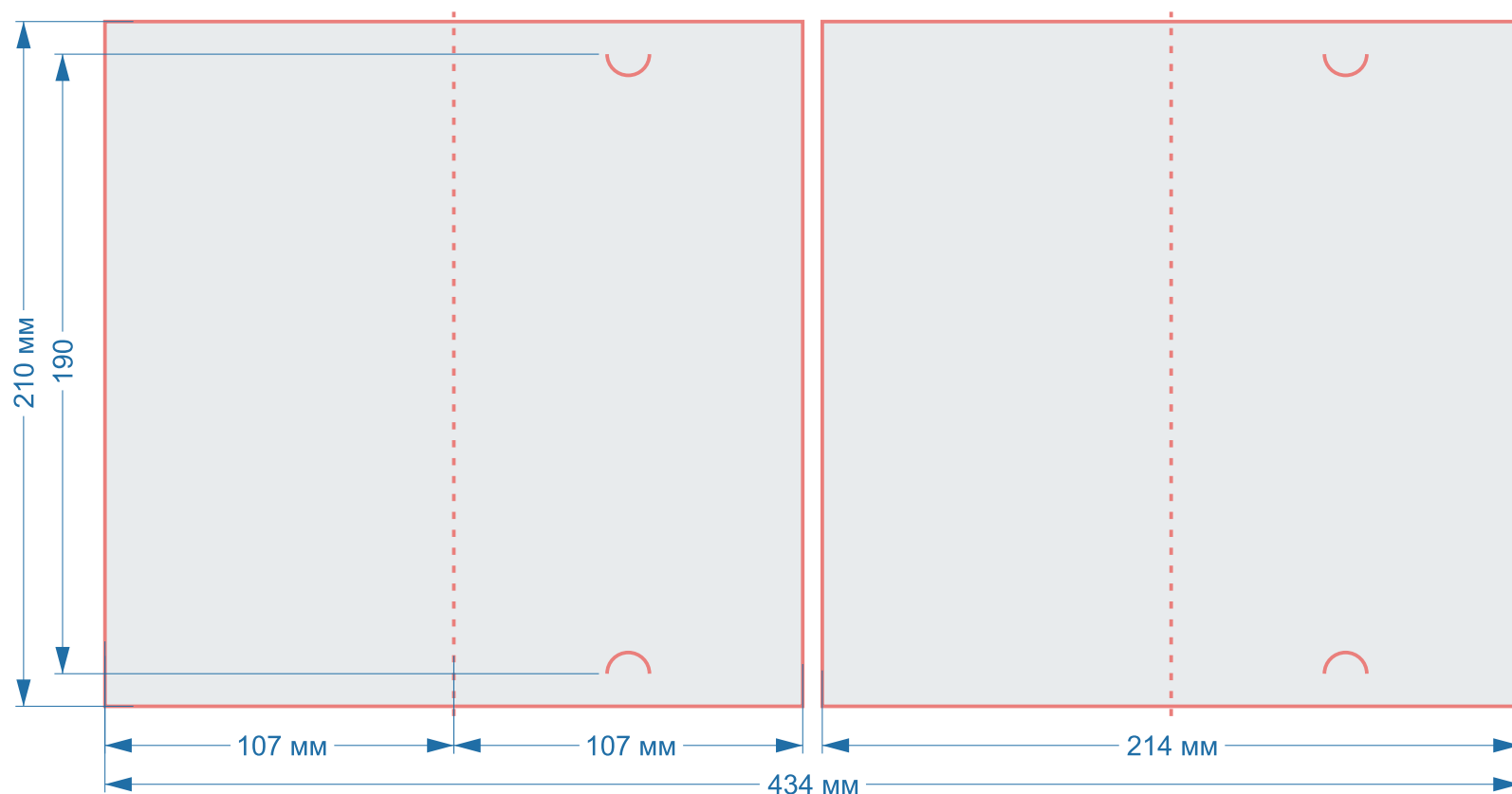

Открытки

Форма Ч160

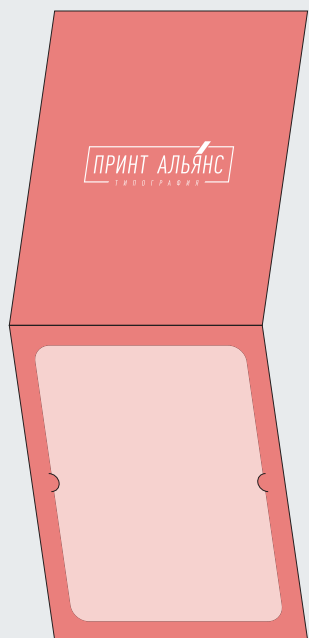

Для данной формы
рекомендуемый размер
вкладыша 154x118 мм.

размер 1 изделия
140x348 мм

в сложенном виде
140x174 мм

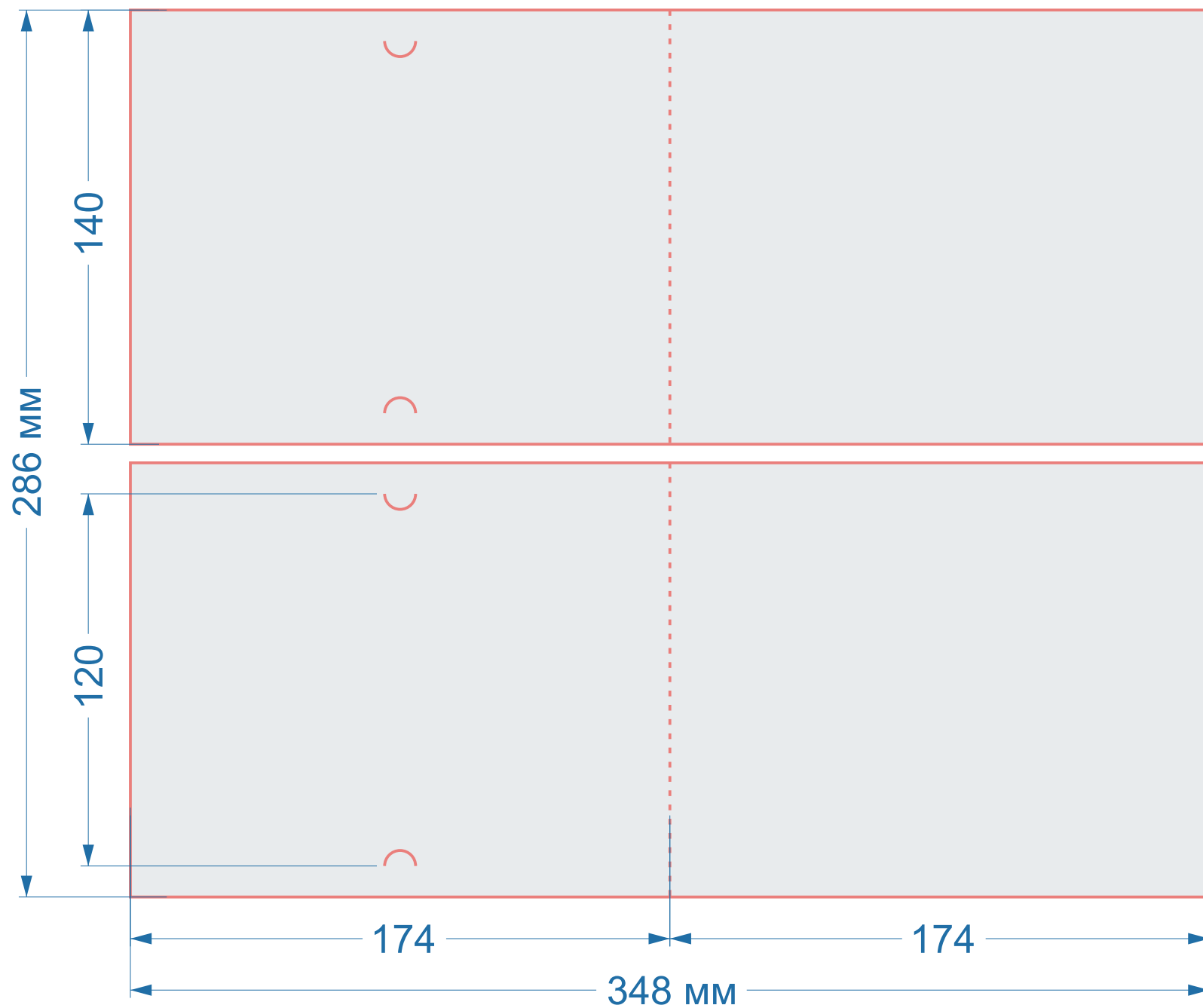

Открытки

Форма Ч170

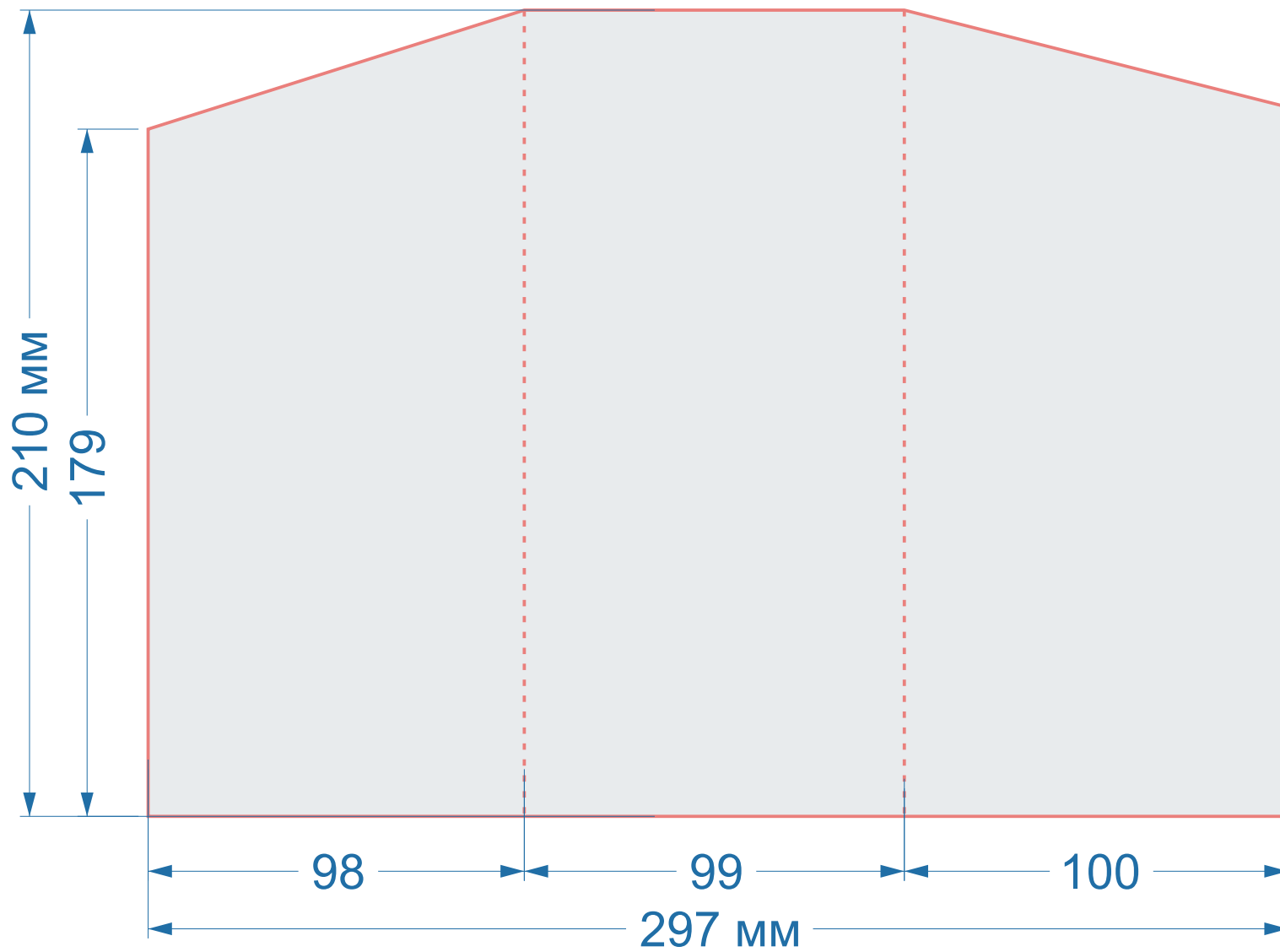
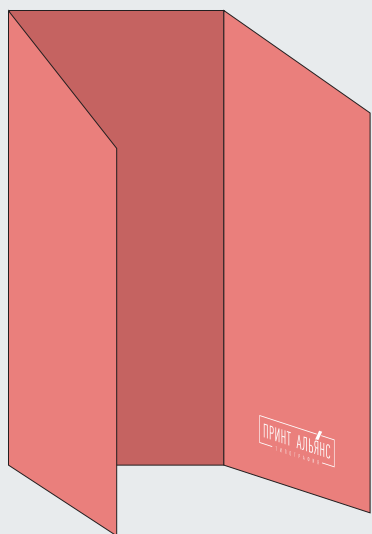

размер 1 изделия

297x210 мм

в сложенном виде

100x210 мм

Открытки

Форма Ч173

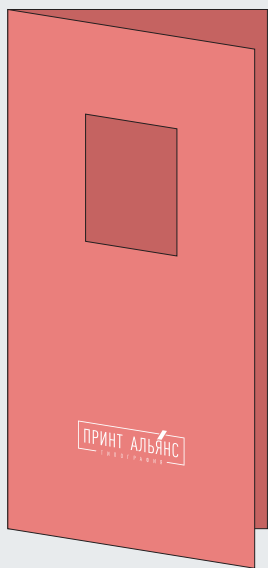

размер 1 изделия
200x200 мм

в сложенном виде
200x100 мм

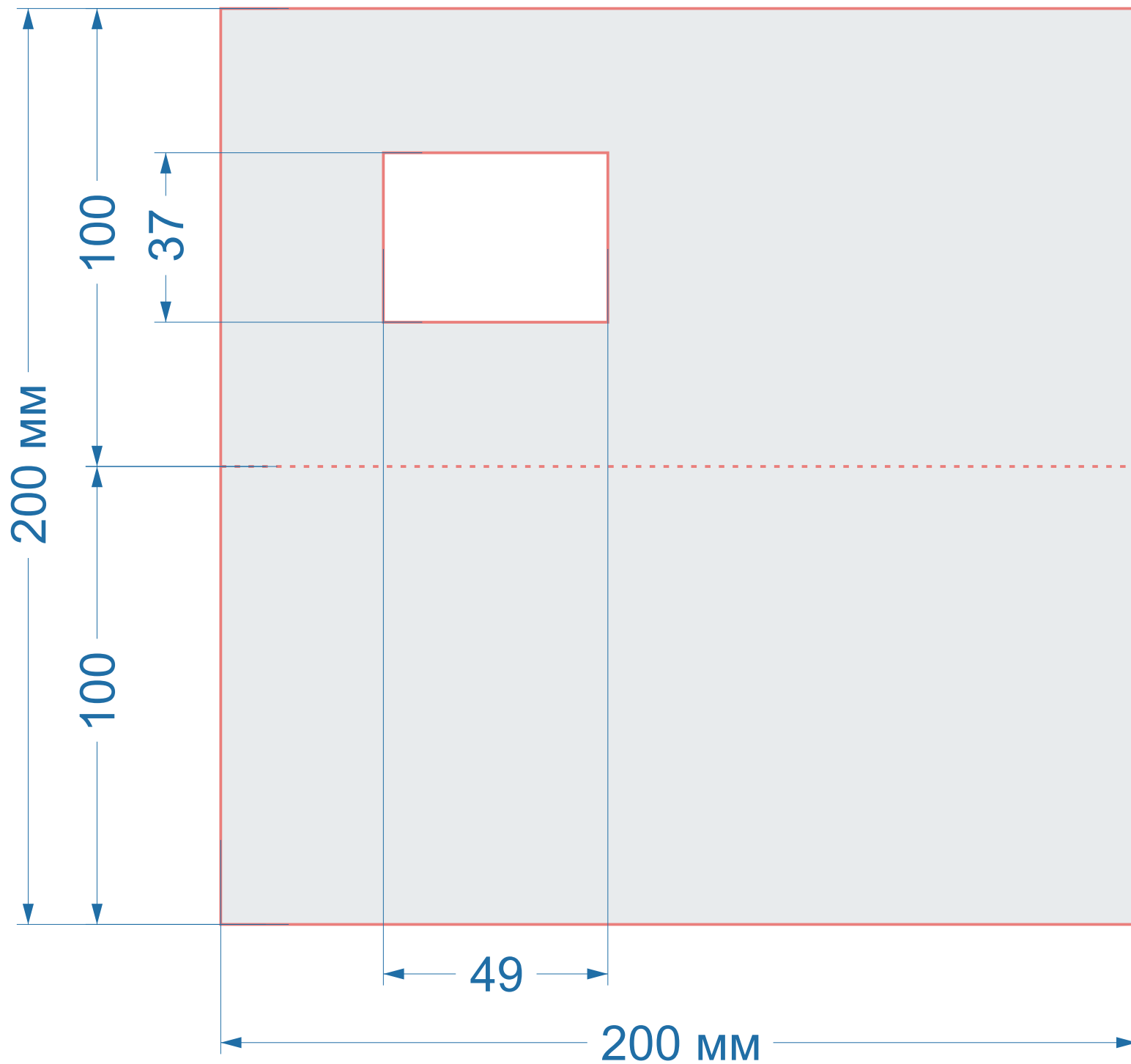

Открытки

Форма Ч176

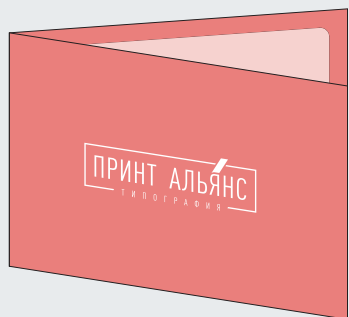

Для данной формы
рекомендуем размер
размер вкладыша
189x125 мм.

размер 1 изделия
420x145 мм

в сложенном виде
210x145 мм

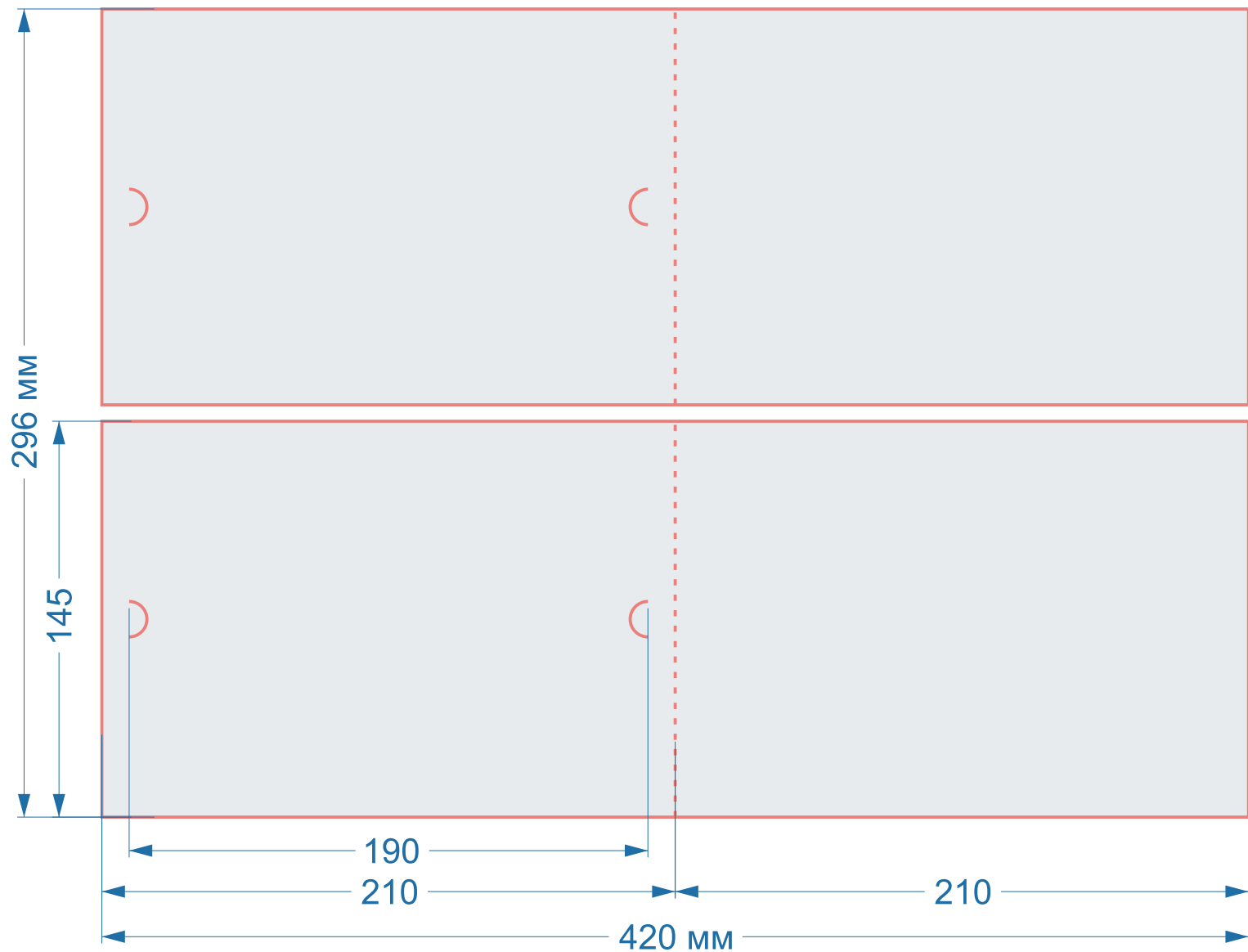

Фигурные формы

Форма Ч123



Пример:

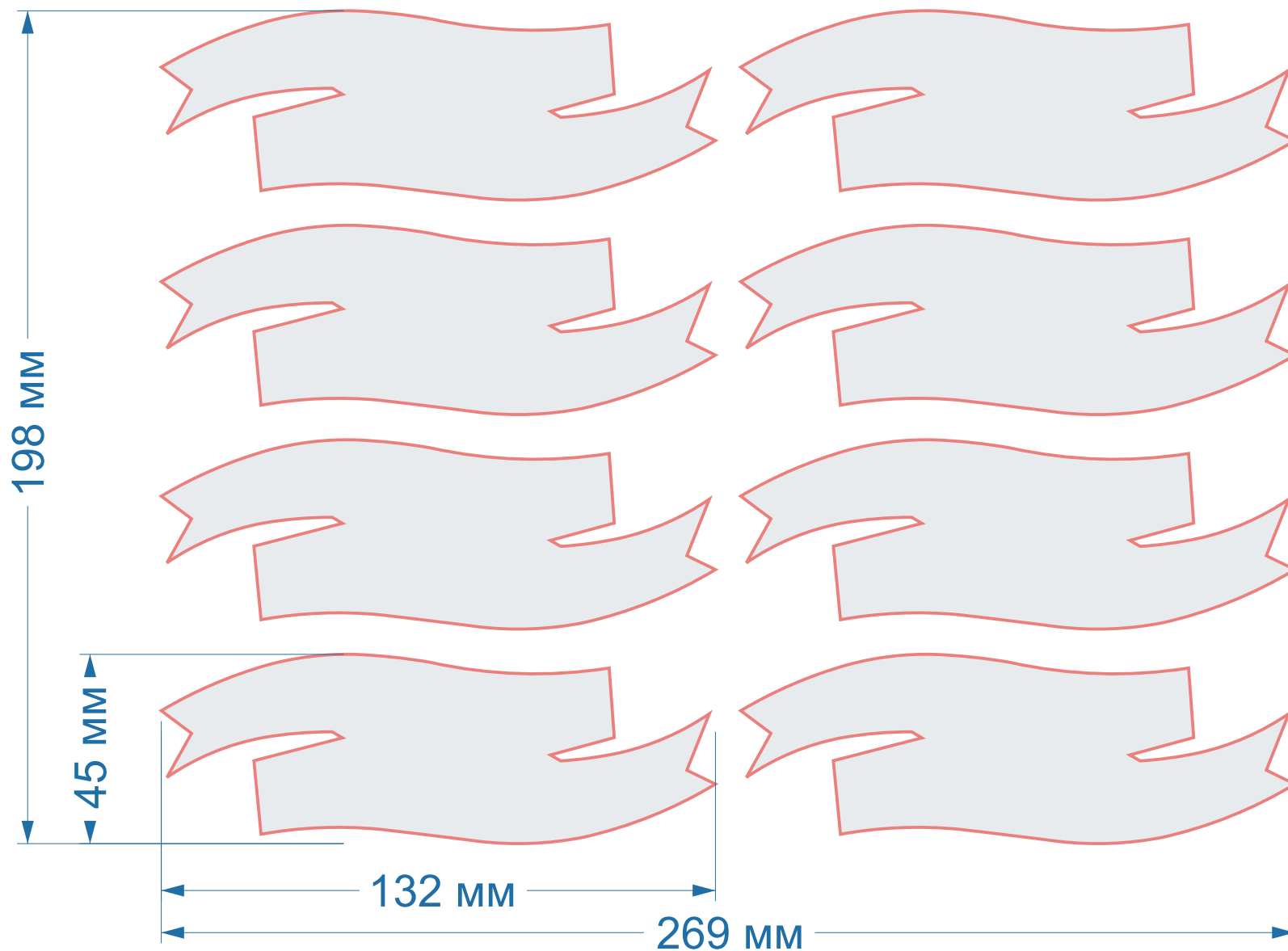
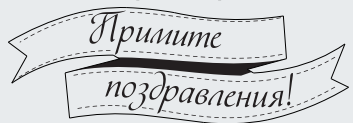

размер 1 изделия

132x45 мм

Фигурные
формы

Форма Ч148



Поздравляем

размер 1 изделия
297x220 мм

229 мм

40

114 мм

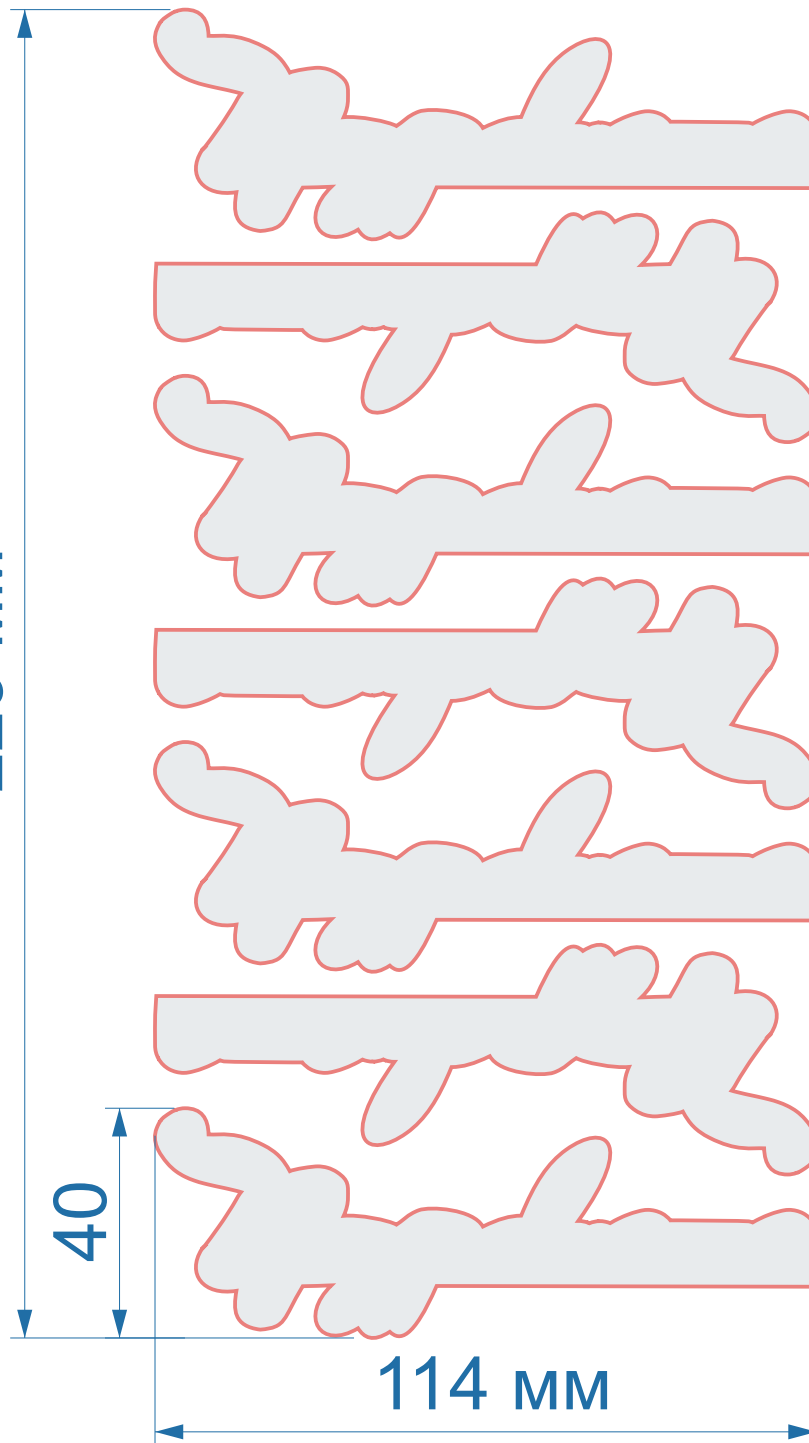

Открытки

Форма Ч145 (2165)

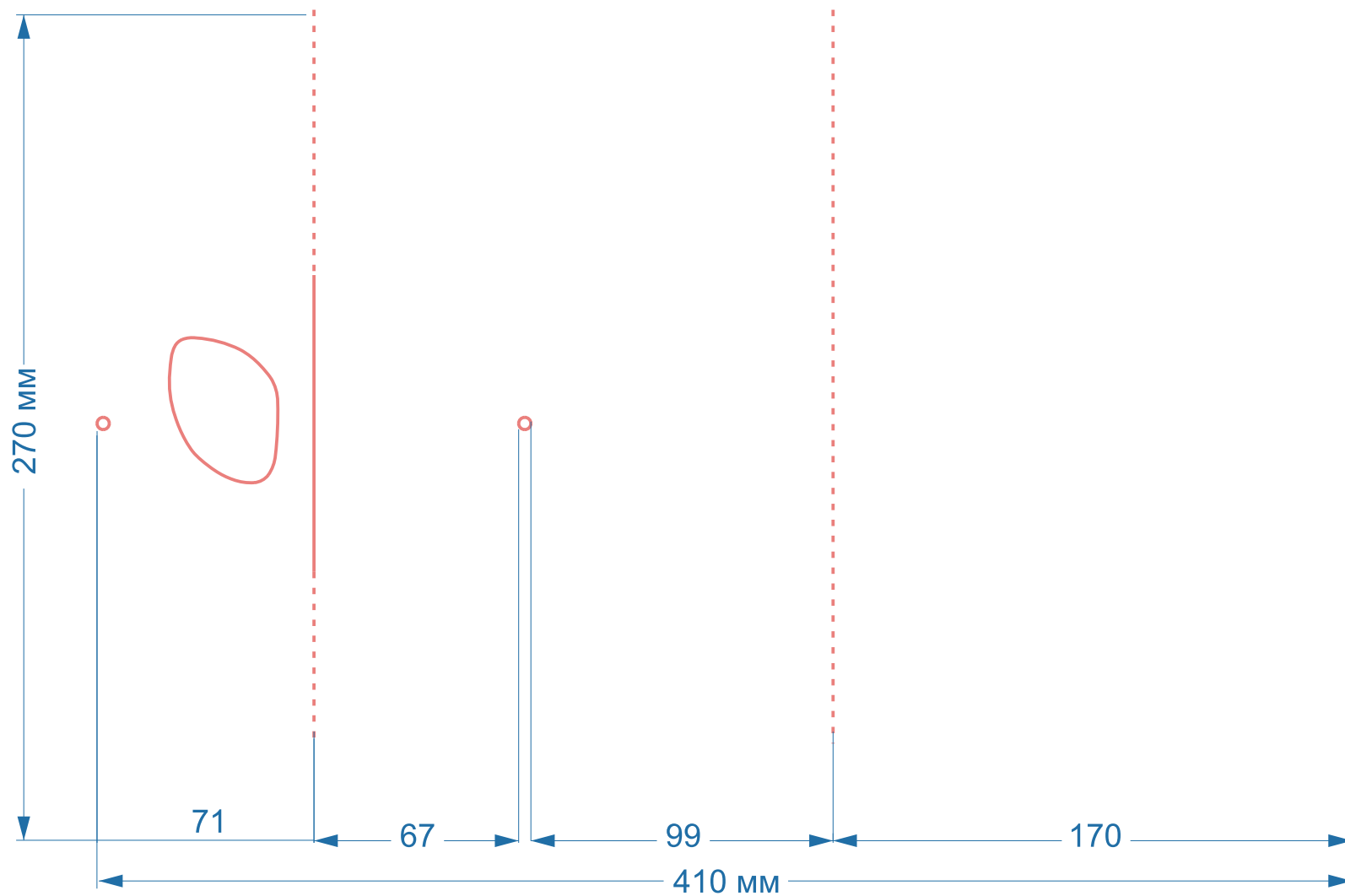

размер 1 изделия
410x270 мм